

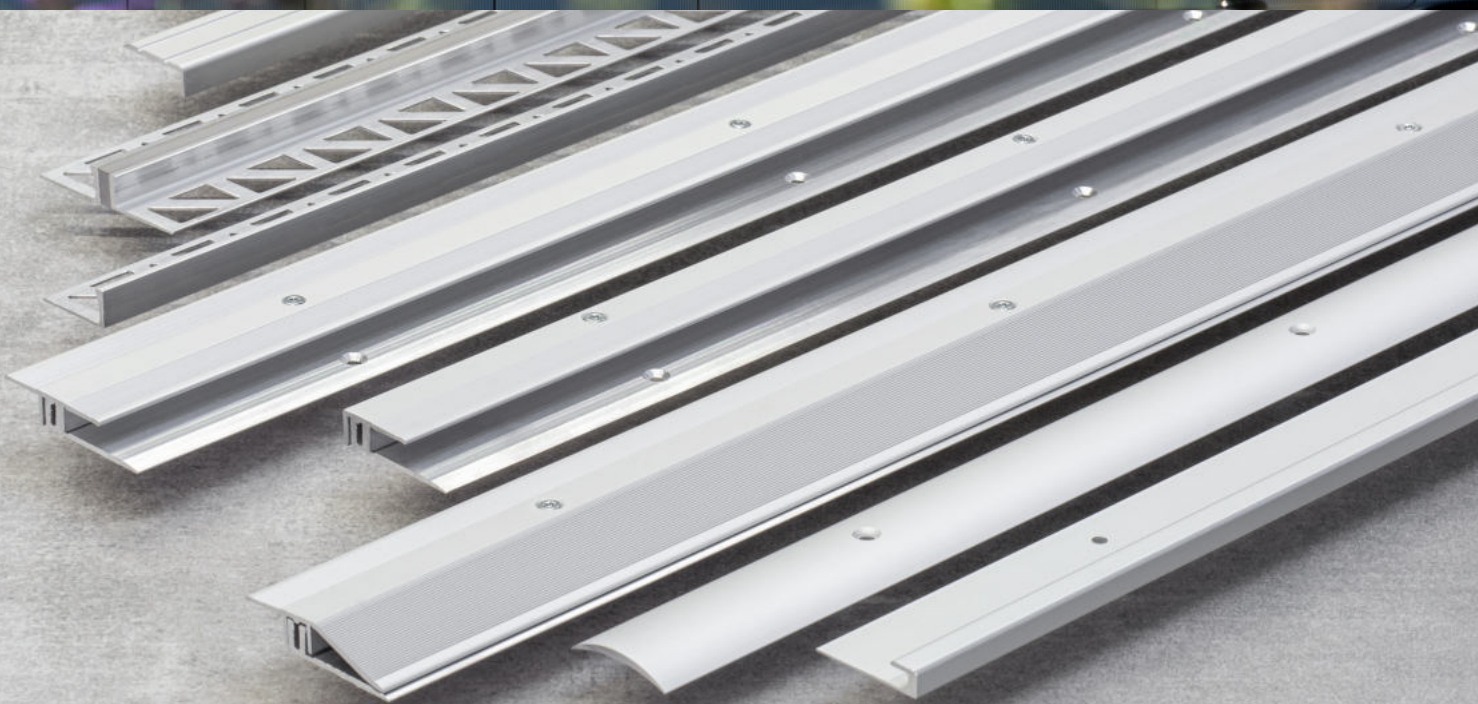

FUSSBODENPROFILE

AKTUELLES LAGERSORTIMENT

Stand 01/2025



ROLL GMBH - FUSSBODENPROFILE

Roll GmbH ist führender Spezialist in der Entwicklung und Herstellung von Maschinen und Werkzeugen für die Bearbeitung von Fußböden und bietet Ihren Partnern ein Komplettsortiment zur Entfernung alter Bodenbeläge, sowie zur Verlegung neuer Bodenbeläge. Hinzu kommt ein umfangreiches Sortiment an Fußbodenprofilen.

Neben den gängigen Farben Alu silber matt und Alu edelstahlfarben werden weitere Farben – auf Anfrage – am neuen Standort Engstingen-Haid gelagert.

Roll Fussbodenprofile werden aus legiertem Aluminium in nach ISO 9001 zertifiziertem Presswerken hergestellt. Die Eloxierung erfolgt nach den Richtlinien der Europäische Vereinigung für Oberflächenbehandlung auf Aluminium.

Zur Oberflächenbeschreibung werden folgende Abkürzungen in diesem Katalog verwendet:

ASM = Alu silber matt
AE = Alu edelstahlfarben matt
ASA = Alu sand matt
[AG = Alu gold matt]
[AB = Alu bronze matt]
[ASG = Alu silber glänzend]

Die Fußbodenprofile werden in verschiedenen Ausführungen angeboten:
Gebohrte Profile inklusive Senkung (G) werden mit 3mm Schrauben nach DIN 7997 mit Dübel befestigt.

Alternativ werden ungebohrte (UG) Profile mit selbstklebenden Acrylatklebeschnüren versehen (SK).

Aktuelles Lagersortiment ist verfügbar solange der Vorrat reicht!

Es gelten auch hier unsere AGB.
Preise verstehen sich ab Werk zzgl. MwSt.



INDEX

01	DEHNFUGENPROFILE Dehnfugenprofile aus Aluminium mit Einlage in Grau, Schwarz oder Beige	01
02	ESTRICHPROFILE Estrichprofile aus Aluminium und Edelstahl	02
03	SYSTEMPROFILE Schraubbare Systemprofile für Designbeläge und Parkett bestehend aus einem Grundprofil und einem Deckelprofil	03
04	ABSCHLUSSPROFILE U-Profile, Abschlussprofile für Laminat, -Parkett, -elastische Bodenbeläge und Teppichböden	04 - 05
05	ÜBERGANGSPROFILE Nahtdeckprofile	06
06	WINKEL- UND TREPPENKANTENPROFILE Universelle Winkelprofile, Kantenschutzprofile, Treppenkantenprofile mit Rillen, Treppenkantenprofile mit Antirutscheinlage	07 - 11

DEHNFUGENPROFILE

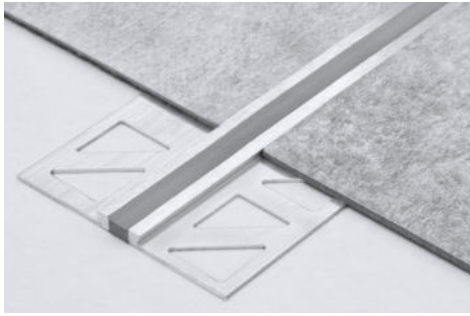

DEHNFUGENPROFILE

Individuell einsetzbare Dehnfugenprofile zur Übernahme von Bewegungsfugen und Trennung von Bodenbelägen wie Fliesen, Parkett, Linoleum, PVC und Designbelägen. Bestehend aus zwei Winkelabschlussprofilen aus Naturaluminium in unterschiedlichen Höhen mit Ausstanzung zur Verlegung im Estrich oder Kleberbett. Die beiden L-Winkel sind mit einer elastischen Einlage aus weichem Kunststoff verbunden. Die 10mm schmale Sichtkante ist in grau, schwarz und braunbeige erhältlich, sowie auf Sonderbestellung in Ihrer Wunschfarbe!

Die Verpackungseinheit besteht aus 10 Stangen.

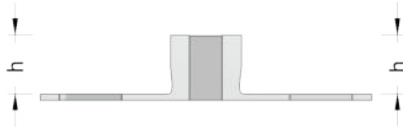

Dehnfugenprofil Alu natur 2,5mm grau, L=270cm
Dehnfugenprofil Alu natur 2,5mm schwarz, L=270cm
Dehnfugenprofil Alu natur 2,5mm beige, L=270cm

11.15190
11.15191
11.15192

Dehnfugenprofil Alu natur 3mm grau, L=270cm
Dehnfugenprofil Alu natur 3mm schwarz, L=270cm
Dehnfugenprofil Alu natur 3mm beige, L=270cm

11.15200
11.15201
11.15202

Dehnfugenprofil Alu natur 4,5mm grau, L=270cm
Dehnfugenprofil Alu natur 4,5mm schwarz, L=270cm
Dehnfugenprofil Alu natur 4,5mm beige, L=270cm

11.15210
11.15211
11.15212

Dehnfugenprofil Alu natur 6mm grau, L=270cm
Dehnfugenprofil Alu natur 6mm schwarz, L=270cm
Dehnfugenprofil Alu natur 6mm beige, L=270cm

11.15220
11.15221
11.15222

Dehnfugenprofil Alu natur 8mm grau, L=270cm

11.15230

Dehnfugenprofil Alu natur 10mm grau, L=270cm

11.15240

Dehnfugenprofil Alu natur 11mm grau, L=270cm

11.15246

DEHNFUGENPROFILE IN WUNSCHFARBE

Wenn eine Dehnfuge einem Bodenbelag individuell angepasst werden soll, dann produzieren wir Ihnen gerne ab 108m Ihr Dehnfugenprofil in einer Wunschfarbe nach der RAL-Farbtonekarte.

Dehnfugenprofil Alu natur 2,5mm Wunschfarbe, L=270cm

11.15193

Dehnfugenprofil Alu natur 3mm Wunschfarbe, L=270cm

11.15203

Dehnfugenprofil Alu natur 4,5mm Wunschfarbe, L=270cm

11.15213

ESTRICHPROFILE



ESTRICHPROFILE AUS ALUMINIUM

Individuell einsetzbare Trenn- und Abschlussprofile für unterschiedliche Bodenbeläge mit Ausstanzung zur Verlegung im Estrich oder Kleberbett.

Der L-Winkel aus Naturaluminium schützt elegant die Kante des Bodenbelages und setzt gleichzeitig dezente Akzente im Raum.

Die Verpackungseinheit besteht aus 10 Stangen.



- ┆ Estrichprofil Alu natur 2mm, L=250cm
- ┆ Estrichprofil Alu natur 2,5mm, L=270cm/300cm
- ┆ Estrichprofil Alu natur 3mm, L=270cm/300cm
- ┆ Estrichprofil Alu natur 4,5mm, L=270cm/300cm
- ┆ Estrichprofil Alu natur 6mm, L=270cm
- ┆ Estrichprofil Alu natur 8mm, L=270cm
- ┆ Estrichprofil Alu natur 10mm, L=250cm/300cm
- ┆ Estrichprofil Alu natur 11mm, L=270cm
- ┆ Estrichprofil Alu natur 12,5mm, L=250cm/300cm
- ┆ Estrichprofil Alu natur 15mm, L=270cm
- ┆ Estrichprofil Alu natur 16mm, L=270cm

11.15004
11.15006
11.15005
11.15010
11.15015
11.15020
11.15025
11.15026
11.15030
11.15035
11.15036

ESTRICHPROFILE AUS EDELSTAHL

Individuell einsetzbare Trenn- und Abschlussprofile für unterschiedliche Bodenbeläge mit Ausstanzung zur Verlegung im Estrich oder Kleberbett. Der L-Winkel aus Edelstahl schützt elegant die Kante des Bodenbelages und ist durch den Werkstoff auch in Verbindung mit alkalischen Materialien möglich.

Die Verpackungseinheit besteht aus 10 Stangen.

- Estrichprofil Edelstahl 2mm, L=250cm
- Estrichprofil Edelstahl 3mm, L=250cm
- Estrichprofil Edelstahl 4,5mm, L=250cm
- Estrichprofil Edelstahl 6mm, L=250cm
- Estrichprofil Edelstahl 8mm, L=250cm
- Estrichprofil Edelstahl 10mm, L=250cm
- Estrichprofil Edelstahl 11mm, L=250cm
- Estrichprofil Edelstahl 12,5mm, L=250cm
- Estrichprofil Edelstahl 15mm, L=250cm

11.15114
11.15115
11.15120
11.15125
11.15130
11.15135
11.15136
11.15140
11.15145



SYSTEMPROFILE

Das ROLL Systemprofil ist ein schraubbares Profilsystem zur Verlegung von unterschiedlich starken Bodenbelägen von 4 bis 16mm Höhe. Das System besteht aus einem Basisprofil und drei verschiedenen Deckelprofilen – alle Profile sind gebohrt/ gesenkt zum Verschrauben in den Bodenbelag, sowie ins Basisprofil.

DPS: Set aus filigranen Deckelprofilen und einem 4mm Basisprofil, für den Einsatz von Bodenbelägen mit einer Höhe bis 7mm.

PS: Set aus breiteren Deckelprofilen und einem 7mm Basisprofil, für den Einsatz von Bodenbelägen mit einer Höhe bis 16mm (22mm).

Die Aluminiumprofile sind Silber matt (ASM), Edelstahlfarben matt (AE) oder Sandfarben matt (ASA) eloxiert, und sind im Set verpackt inklusive Schrauben und Dübel.

Die Verpackungseinheit besteht aus 5 Sets.

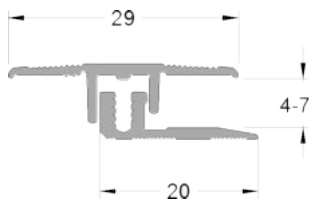

DPS - Übergangprofil mit Basisprofil 4mm ASM, L=270cm
DPS - Übergangprofil mit Basisprofil 4mm AE, L=270cm
DPS - Übergangprofil mit Basisprofil 4mm ASA, L=270cm

11.19100
11.19102
11.19101

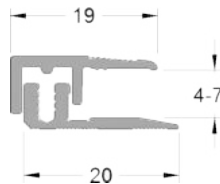

DPS - Abschlussprofil mit Basisprofil 4mm ASM, L=270cm
DPS - Abschlussprofil mit Basisprofil 4mm AE, L=270cm
DPS - Abschlussprofil mit Basisprofil 4mm ASA, L=270cm

11.19200
11.19202
11.19201



DPS - Ausgleichsprofil mit Basisprofil 4mm ASM, L=270cm
DPS - Ausgleichsprofil mit Basisprofil 4mm AE, L=270cm
DPS - Ausgleichsprofil mit Basisprofil 4mm ASA, L=270cm

11.19300
11.19302
11.19301

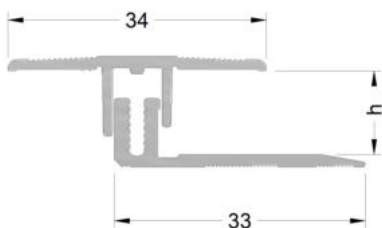

PS - Übergangprofil mit Basisprofil 7mm ASM, L=270cm
PS - Übergangprofil mit Basisprofil 7mm AE, L=270cm
PS - Übergangprofil mit Basisprofil 7mm ASA, L=270cm

11.19400
11.19402
11.19401



PS - Abschlussprofil mit Basisprofil 7mm ASM, L=270cm
PS - Abschlussprofil mit Basisprofil 7mm AE, L=270cm
PS - Abschlussprofil mit Basisprofil 7mm ASA, L=270cm

11.19500
11.19502
11.19201

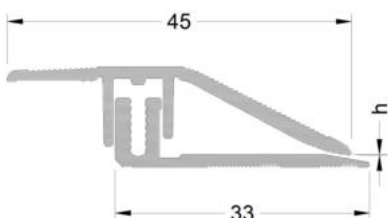

PS - Ausgleichsprofil mit Basisprofil 7mm ASM, L=270cm
PS - Ausgleichsprofil mit Basisprofil 7mm AE, L=270cm
PS - Ausgleichsprofil mit Basisprofil 7mm ASA, L=270cm

11.19600
11.19602
11.19601

ABSCHLUSSPROFILE



ABSCHLUSSPROFILE

Mit den Abschlussprofilen von Roll schaffen Sie den perfekten Abschluss zu Ihrem Bodenbelag. Höhenunterschiede an unterschiedlich hohen Böden werden fließend ausgeglichen. Die Aluminiumprofile sind Silber matt eloxiert, sie sind gebohrt/gesenkt (G) zur Befestigung mit Schrauben und Dübeln oder alternativ ungebohrt und mit Klebeschnüren (SK).

Die Verpackungseinheit besteht aus 10 Stangen.

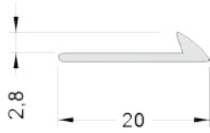

Abschlussprofil 2,8mm Alu silber matt G, L=270cm

11.10352

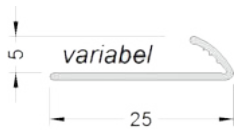

Abschlussprofil 5mm (leicht) Alu silber matt G, L=270cm

11.10235



Abschlussprofil 5mm (fest) Alu silber matt G, L=270cm

11.10362

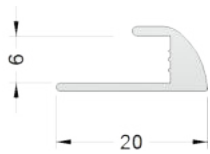

Abschlussprofil 6mm Alu silber matt G, L=270cm

11.10401

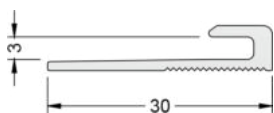

Sockelabschlussprofil 3mm Alu silber matt G, L=270cm

11.11081

ABSCHLUSSPROFILE



ABSCHLUSSPROFILE

Mit den Abschlussprofilen von Roll schaffen Sie den perfekten Abschluss zu Ihrem Bodenbelag. Höhenunterschiede an unterschiedlich hohen Böden werden fließend ausgeglichen. Die Aluminiumprofile sind Silber matt eloxiert, sie sind gebohrt/gesenkt (G) zur Befestigung mit Schrauben und Dübeln oder alternativ ungebohrt und mit Klebeschnüren (SK).

Die Verpackungseinheit besteht aus 10 Stangen.

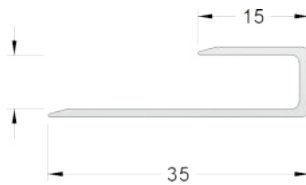

Parkett-U Profil 7,2mm Alu silber matt G, L=270cm

11.11695

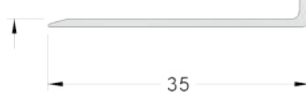

Parkett-U Profil 10,2mm Alu silber matt G, L=270cm

11.11686



Parkett-U Profil 14,2mm Alu silber matt G, L=270cm

11.11736

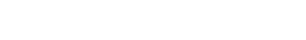

Parkett-U Profil 15,2mm Alu silber matt G, L=270cm

11.11737



Abschlussprofil 3,5mm Alu silber matt SK, L=270cm

11.10558



Abschlussprofil 8mm Alu silber matt SK, L=270cm

11.11402



Wandabschlussprofil 20x10mm Alu silber matt SK, L=270cm

11.10527

ÜBERGANGSPROFILE

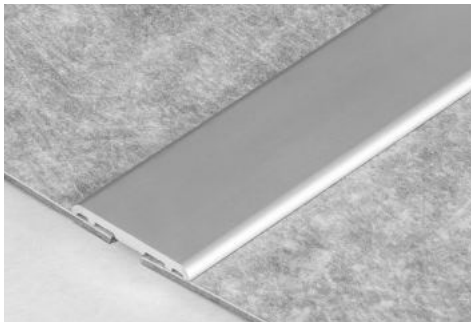

ÜBERGANGSPROFILE

Mit den Nahtdeck- und Übergangsprofilen von Roll gestalten Sie elegante Übergänge zwischen den Bodenbelägen.

Das Übergangsprofil ist eine Allround-Lösung um notwendige Dehnfugen zwischen den Bodenbelägen dekorativ zu kaschieren und leichte Höhenunterschiede auszugleichen. Die Aluminiumprofile sind in verschiedenen Eloxalfarben erhältlich, sie sind gebohrt/ gesenkt (G) zur Befestigung mit Schrauben und Dübeln oder alternativ ungebohrt und mit Klebeschnüren (SK).

Die Verpackungseinheit besteht aus 10 Stangen.



Nahtdeckprofil 20x1,9mm ASM G, L=270cm

11.10461

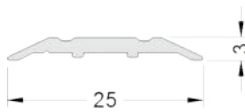

Nahtdeckprofil 25x2,1mm ASM G, L=270cm
Nahtdeckprofil 25x2,1mm AE G, L=270cm
Nahtdeckprofil 25x2,1mm ASM SK, L=270cm
Nahtdeckprofil 25x2,1mm AE SK, L=270cm

11.10482
11.10483
11.10484
11.10502

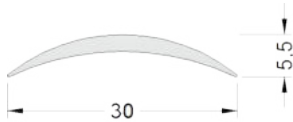

Nahtdeckprofil 30x2,2mm ASM G, L=270cm
Nahtdeckprofil 30x2,2mm AE G, L=270cm
Nahtdeckprofil 30x2,2mm ASM SK, L=270cm
Nahtdeckprofil 30x2,2mm AE SK, L=270cm

11.10704
11.10723
11.10706
11.10722

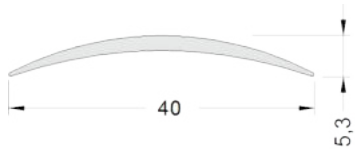

Nahtdeckprofil 40x2mm ASM G, L=270cm

11.10720

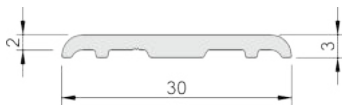

Türschwellenprofil 30x3mm ASM G, L=300cm
Türschwellenprofil 30x3mm ASM SK, L=300cm

11.10595
11.10597

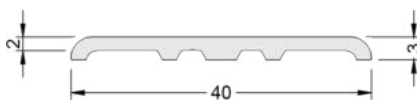

Türschwellenprofil 40x3mm ASM G, L=300cm
Türschwellenprofil 40x3mm ASM SK, L=300cm

11.10495
11.10497



Nahtdeckprofil 60mm ASM UG, L=300cm

11.10581

Nahtdeckprofil 100mm ASM UG, L=300cm

11.10591

WINKEL- UND TREPPENKANTENPROFILE

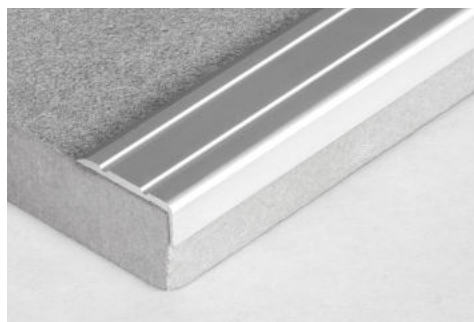

WINKEL- UND TREPPENKANTENPROFILE

Mit den universell einsetzbaren Winkelprofilen von Roll schaffen Sie saubere Abschlüsse zu Bodenbelägen, sorgen für sichere Treppenkanten und bieten Schutz für empfindliche Kanten.

Mit den Treppenkantenprofilen für den Profil ist die Treppensanierung leicht gemacht – stabile formschöne Treppenkanten werten Ihre Treppe optisch auf. Je nach Ausführung gerillt oder mit Einlage für mehr Sicherheit.

Die Aluminiumprofile sind Silber matt (ASM) und Alu edelstahlfarben (AE) eloxiert, sie sind gebohrt/gesenkt (G) zur Befestigung mit Schrauben und Dübeln oder alternativ ungebohrt und mit Klebeschnüren (SK).

Die Verpackungseinheit besteht aus 10 Stangen.

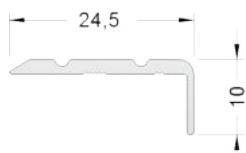

Winkelprofil 10x24,5mm ASM G, L=270cm
 Winkelprofil 10x24,5mm AE G, L=270cm
 Winkelprofil 10x24,5mm ASM SK, L=270cm
 Winkelprofil 10x24,5mm AE SK, L=270cm

11.10647
 11.10644
 11.10649
 11.10646



Winkelprofil 20x24,5mm AE G, L=270cm
 Winkelprofil 20x24,5mm ASM SK, L=270cm
 Winkelprofil 20x24,5mm AE SK, L=270cm

11.10674
 11.10659
 11.10676

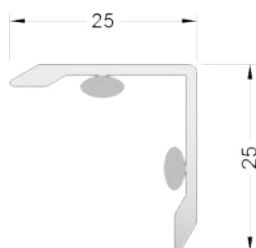

Kantenschutzprofil 25x25mm ASM SK, L=270cm

11.10687



Treppenkantenprofil 22x42mm ASM G, L=300cm
 Treppenkantenprofil 22x42mm Alu natur UG, L=300cm

11.11054
 11.11044

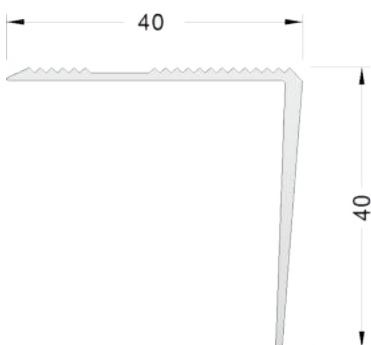

Treppenkantenprofil 40x40mm ASM G, L=300cm
 Treppenkantenprofil 40x40mm Alu natur UG, L=300cm

11.10888
 11.10887

WINKEL- UND TREPPENKANTENPROFILE

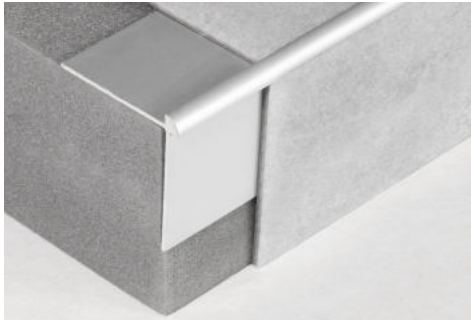

WINKEL- UND TREPPENKANTENPROFILE

Mit den universell einsetzbaren Winkelprofilen von Roll schaffen Sie saubere Abschlüsse zu Bodenbelägen, sorgen für sichere Treppenkanten und bieten Schutz für empfindliche Kanten.

Mit den Treppenkantenprofilen für den Profil ist die Treppensanierung leicht gemacht – stabile formschöne Treppenkanten werten Ihre Treppe optisch auf. Je nach Ausführung gerillt oder mit Einlage für mehr Sicherheit.

Die Aluminiumprofile sind Silber matt (ASM) und Alu edelstahlfarben (AE) eloxiert, sie sind gebohrt/gesenkt (G) zur Befestigung mit Schrauben und Dübeln oder alternativ ungebohrt und mit Klebeschürren (SK).

Die Verpackungseinheit besteht aus 10 Stangen.

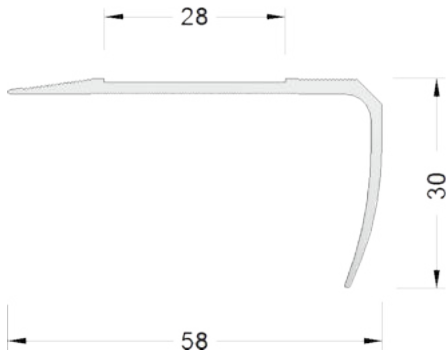

Treppenkantenprofil 58x30mm ASM G, L=300cm

11.10913

Passende Einlage optional:

- Antirutschband 28mm, schwarz SK, L=18m
- Antirutschband 28mm, grau SK, L=18m
- Antirutschband 28mm, schwarz/gelb SK, L=18m

14.11205
14.11206
14.11207

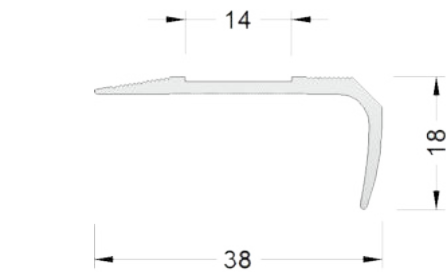

Treppenkantenprofil 38x18 ASM G, L=300cm

11.10895

Passende Einlage optional:

- Antirutschband 14mm, schwarz SK, L=18m
- Antirutschband 14mm, grau SK, L=18m

14.11200
14.11201

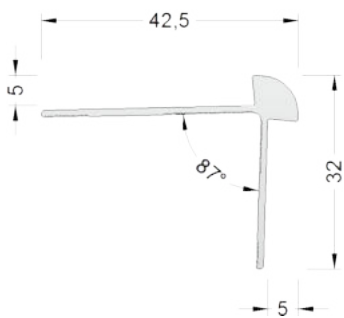

Treppenkantenprofil 5mm ASM einseitig G, L=300cm
Treppenkantenprofil 5mm, Alu natur einseitig G, L=300cm

11.11016
11.11018

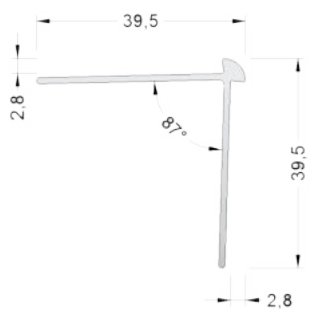

Treppenkantenprofil 2,8mm, ASM beidseitig G, L=300cm
Treppenkantenprofil 2,8mm, Alu natur beidseitig G, L=300cm

11.11017
11.11015

WINKEL- UND TREPPENKANTENPROFILE

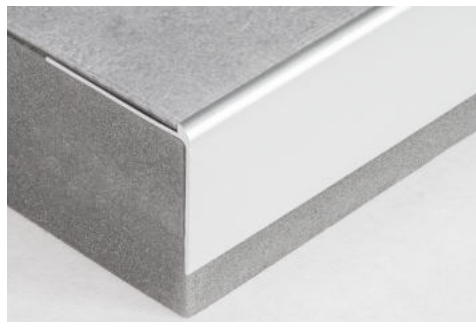

WINKEL- UND TREPPENKANTENPROFILE

Mit den universell einsetzbaren Winkelprofilen von Roll schaffen Sie saubere Abschlüsse zu Bodenbelägen, sorgen für sichere Treppenkanten und bieten Schutz für empfindliche Kanten.

Mit den Treppenkantenprofilen für den Profil ist die Treppensanierung leicht gemacht – stabile formschöne Treppenkanten werten Ihre Treppe optisch auf. Je nach Ausführung gerillt oder mit Einlage für mehr Sicherheit.

Die Aluminiumprofile sind Silber matt (ASM) und Alu edelstahlfarben (AE) eloxiert, sie sind gebohrt/gesenkt (G) zur Befestigung mit Schrauben und Dübeln oder alternativ ungebohrt und mit Klebeschnüren (SK).

Die Verpackungseinheit besteht aus 10 Stangen.



Treppenkantenprofil 48x20mm ASM G, L=300cm

11.11035

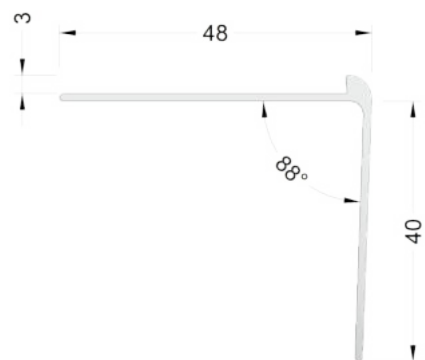

Treppenkantenprofil 40x48x3mm ASM G, L=300cm

11.11037

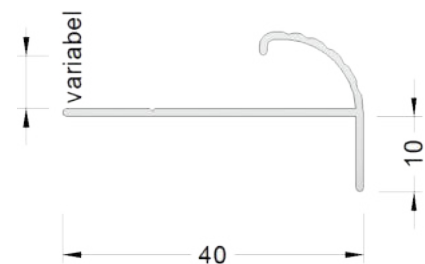

Treppenkantenprofil 40x10x6mm variabel ASM G, L=300cm

11.11065

WINKEL- UND TREPPENKANTENPROFILE

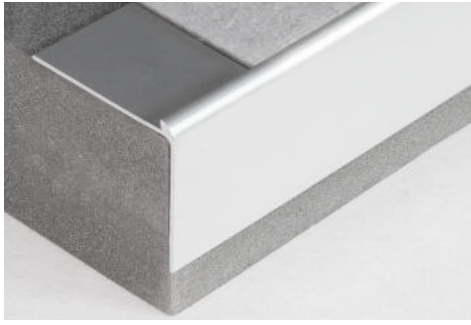

WINKEL- UND TREPPENKANTENPROFILE

Mit den universell einsetzbaren Winkelprofilen von Roll schaffen Sie saubere Abschlüsse zu Bodenbelägen, sorgen für sichere Treppenkanten und bieten Schutz für empfindliche Kanten.

Mit den Treppenkantenprofilen für den Profil ist die Treppensanierung leicht gemacht – stabile formschöne Treppenkanten werten Ihre Treppe optisch auf. Je nach Ausführung gerillt oder mit Einlage für mehr Sicherheit.

Die Aluminiumprofile sind Silber matt (ASM) und Alu edelstahlfarben (AE) eloxiert, sie sind gebohrt/gesenkt (G) zur Befestigung mit Schrauben und Dübeln oder alternativ ungebohrt und mit Klebeschnüren (SK).

Die Verpackungseinheit besteht aus 10 Stangen.

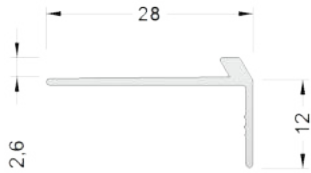

Treppenkantenprofil 28x12x2,6mm ASM G, L=300cm

11.11023

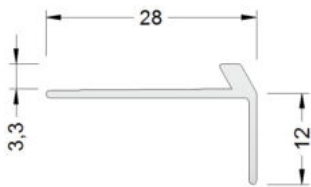

Treppenkantenprofil 28x12x3,36mm ASM G, L=300cm

11.11026



Treppenkantenprofil 30x7x5mm ASM G, L=300cm

11.11066

REPARATURWINKEL



REPARATURWINKEL

Als weiteres Hilfsmittel zur Treppensanierung werden vorgestanzte Reparaturwinkel eingesetzt die angespachtelt oder verschraubt werden und einen festen Untergrund für nachfolgende Arbeiten garantiert.

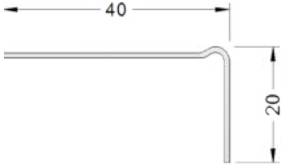

Reparaturwinkel Typ S für Beton, 30x1m

11.11100

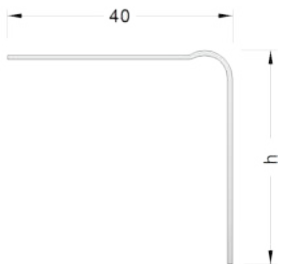

Reparaturwinkel für Holztreppe, 25x1m

11.11110

Allgemeine Verkaufs- und Lieferbedingungen

Alle Lieferungen erfolgen zu den nachstehenden Verkaufs- und Lieferbedingungen. Abweichende Bedingungen, insbesondere durch den Käufer, sind für uns nur dann verbindlich, wenn sie von uns ausdrücklich schriftlich bestätigt werden. Sind dem Käufer diese Bedingungen nicht mit dem Angebot zugegangen oder wurden sie ihm nicht bei anderer Gelegenheit übergeben, so finden sie im Rahmen einer laufenden Geschäftsbeziehung unter Kaufleuten Anwendung, wenn er sie aus einer früheren Geschäftsbeziehung kannte oder kennen musste und auch wenn der Verkäufer im Einzelfall nicht ausdrücklich auf Ihre Einbeziehung hingewiesen hat. Mündliche oder telefonische Abmachungen durch unsere Mitarbeiter im Innendienst oder Außendienst werden erst durch schriftliche Bestätigung verbindlich. Handelsvertreter oder Reisende des Verkäufers sind nur als Vermittler tätig und zum rechtsgeschäftlichen Abschluss nicht berechtigt. Alle Angebote sind freibleibend. Die in den Katalogen und Prospekten enthaltenen Abbildungen, Beschreibungen etc. sind nur als Richtlinien zu betrachten.

Preise

Die im Katalog angegebenen Preise sind in Euro und verstehen sich zuzüglich der gesetzlichen Mehrwertsteuer, sowie zuzüglich Verpackung und Transportkosten. Preisänderungen sind ohne vorherige Ankündigung möglich, insbesondere bei Materialverteuerung und Lohnerhöhung. Die Berechnung erfolgt zum Preis am Tag der Lieferung. Ansprüche auf Skonto bestehen nur bei pünktlicher Zahlung. Mit diesem Katalog verlieren alle vorangegangenen Preise und Angebote ihre Gültigkeit.

Lieferung

Die Lieferung erfolgt, sofern nicht anders schriftlich vereinbart, ab Werk Sonnenbühl. Ab Euro 500 Warenwert liefern wir im Inland frei Haus, unter Euro 500 ab Werk Sonnenbühl. Bei Aufträgen unter Euro 100 berechnen wir Euro 10 Mindermengen-zuschlag, ausgenommen hiervon sind Reparaturteile, jedoch zzgl. Transportkosten. Abholungen durch Hausfrachten werden nicht vergütet. Eine Lieferungsverpflichtung unsererseits besteht nicht. Zu Teillieferungen sind wir berechtigt. Angaben zur Lieferzeit bzw. zum Liefertermin sind als Richtwerte zu verstehen, die über- bzw. auch unterschritten werden können, dies gilt insbesondere bei auftretenden Störungen, die außerhalb unserer Beeinflussung stehen. Die mit dem Transport verbundenen Gefahren gehen zu Lasten des Bestellers, auch wenn frachtfreie Lieferung vereinbart wurde. Für Verluste oder Beschädigungen haften wir nicht. Der Käufer muss die angelieferte Ware unverzüglich nach Erhalt überprüfen. Eventuelle Schäden an der Ware, auch an der Verpackung, müssen auf dem Frachtbrief notiert und vom Fahrer quittiert sein. Später gemeldete Schäden werden von der Speditionsversicherung nicht anerkannt und gehen deshalb zu Lasten des Käufers.

Verpackung

Die Verpackung wird selbstkostentragend berechnet. Verpackungen, mit Ausnahme von Paletten, werden nach Maßgabe der Verpackungsverordnung nicht zurückgenommen. Der Besteller ist verpflichtet für eine Entsorgung der Verpackung auf eigene Kosten zu sorgen.

Zahlung

Sofern nichts anderes schriftlich vereinbart und von uns bestätigt ist, sind Rechnungen zahlbar nach Rechnungsdatum innerhalb von 8 Tagen mit 2% Skonto, innerhalb von 30 Tagen netto. Reparatur- und Ersatzteilrechnungen sofort rein netto. Erstaufträge bei Neukunden werden gegen Vorauszahlung abgewickelt. Bei Zielüberschreitung werden bankübliche Verzugszinsen berechnet. Kommt der Käufer in Zahlungsverzug oder werden Umstände bekannt, die uns an der Kreditwürdigkeit des Käufers zweifeln lassen, sind wir berechtigt sämtliche noch offene Forderungen zu stellen, sowie von noch offenen Lieferungen Abstand zu nehmen. Wechsel sind nur Zahlungsverprechen und keine Zahlungen. Schecks werden nur erfüllungshalber angenommen und gelten erst nach vorhaltsloser Gutschrift als Zahlung. Sämtliche anfallenden Spesen gehen zu Lasten des Käufers.

Eigentumsvorbehalt

- Die Ware geht erst dann in Eigentum des Käufers über, wenn dieser seine gesamten Verbindlichkeiten aus der Geschäftsverbindung mit uns erfüllt hat, und zwar einschließlich aller Nebenforderungen, Schadensersatzansprüchen und Einlösungen von Schecks und Wechsel. Der Eigentumsvorbehalt bleibt auch dann bestehen, wenn einzelne unserer Forderungen in eine laufende Rechnung aufgenommen werden und der Saldo gezogen und anerkannt ist.

- Wir sind berechtigt ohne Nachfristsetzung und ohne Rücktritt vom Vertrag die Vorbehaltsware vom Käufer herauszuverlangen, falls dieser mit der Erfüllung seiner Verpflichtung uns gegenüber im Verzug ist. In der Rücknahme der Vorbehaltsware liegt ein Rücktritt vom Vertrag nur dann vor wenn wir das schriftlich erklären. Wir sind auch dann zum Herausverlangen der Vorbehaltsware berechtigt wenn die Firma des Käufers verkauft, übernommen oder geschlossen wurde.

- Verarbeitung oder Umbildung an der Vorbehaltsware wird stets für uns vorgenommen, jedoch ohne Verpflichtung für uns. Wird die Vorbehaltsware mit anderen, uns nicht gehörenden Gegenständen verarbeitet, so erwerben wir Miteigentum an der neuen Sache im Verhältnis des Wertes der Vorbehaltsware zu den anderen verarbeiteten Gegenständen zum Zeitpunkt der Verarbeitung. Für die durch die Verarbeitung entstandene Sache gilt das gleiche wie für die Vorbehaltsware.

- Unser Eigentum oder Miteigentum an der Vorbehaltsware verwahrt der Käufer oder Dritte für uns unentgeltlich.

- Der Käufer ist berechtigt die Vorbehaltsware im ordnungsgemäßen Geschäftsverkehr zu verarbeiten und zu veräußern. Verpfändungen oder Sicherheitsübereignungen sind unzulässig. Die aus dem Weiterverkauf entstandenen Forderungen gegenüber Dritten tritt der Käufer bereits jetzt in vollem Umfang an uns ab und zwar gleichgültig ob die Vorbehaltsware vor oder nach Verarbeitung weiterverkauft wird. Diese Forderungsabtretung umfasst alle Ansprüche mit sämtlichen Neben- und Sicherungsrechten einschließlich Wechsel und Schecks. Wird die Vorbehaltsware zusammen mit anderen Sachen zu einem Gesamtpreis veräußert, so beschränkt sich die Abtretung auf den anteiligen Betrag aus unserer Rechnung für die mitveräußerte Vorbehaltsware. Werden Waren veräußert, an denen wir gemäß vorausgehender Regelung ein Miteigentumsanteil haben, so beschränkt sich die Abtretung auf denjenigen Teil der Forderung, der dem Miteigentumsanteil der von uns gelieferten Ware entspricht.

- Erscheint uns die Verwirklichung unserer Ansprüche gefährdet, so hat der Käufer auf Verlangen die Abtretung Dritten mitzuteilen und uns alle erforderlichen Auskünfte und Unterlagen zu geben.

Zugriffe Dritter auf die Vorbehaltsware hat der Käufer uns dann unverzüglich mitzuteilen.

- Übersteigt der Wert der uns zustehenden Sicherungen unsere zu sichernde Forderung gegenüber dem Auftragsgeber um mehr als 20% so sind wir auf Verlangen des Käufers insoweit zur Freigabe von Sicherheiten verpflichtet. Die Auswahl der freigegebenen Sicherheiten erfolgt durch uns.

- Etwaige Schäden an der Vorbehaltsware, auch im Falle der Verarbeitung, trägt der Käufer. Der Käufer ist verpflichtet, die Vorbehaltsware ausreichend, insbesondere gegen Feuer und Diebstahl zu versichern. Ansprüche gegen die Versicherung aus einem Schadensfall werden bereits in der Höhe des Warenwertes der Vorbehaltsware an uns abgetreten.

Änderungen

Änderungen der Produkte im Sinne der Weiterentwicklung oder Änderung in Form und Farbe behalten wir uns vor.

Technische Beratung

Der Verkäufer übernimmt keine Haftung für technische Beratung oder für die daraus herausführenden Resultate. Für die gesamte Beratung, die gegeben und vom Käufer angenommen wird, haftet der Käufer. Die Katalog- und Prospektangaben, sowie sonstige Unterlagen sind ohne Gewähr.

Gewährleistung

Für die Güte der von uns vertriebenen Erzeugnisse wird nur insoweit Gewähr übernommen, als unser Hersteller für innerhalb der gesetzlichen oder vertraglichen Frist auftretenden Herstellung- oder Materialfehler durch Instandsetzung oder Ersatzlieferung aufkommt. Ansonsten gewährleisten wir, dass die verkaufte Ware zum Zeitpunkt des Gefahrenübergangs frei von Material- und Fabrikationsfehlern ist und die vertraglich zugesicherten Eigenschaften besitzt.

Bei einer Reklamation von Sachmängeln sind uns repräsentative Muster der reklamierten Ware zur Beurteilung einzusenden.

Der Käufer muss nach § 377, 378 HGB seinen Untersuchungs- und Rügenobliegenheiten ordnungsgemäß nachkommen. Beanstandungen wegen offener oder versteckter Mängel müssen innerhalb von 8 Tagen nach Wareneingang geltend gemacht werden. Bei begründeter Mängelrüge steht uns das Recht der Nachbesserung oder der Ersatzlieferung zu. Wir haften dabei nicht für Schäden, die nicht an der Ware selbst entstanden sind, und nicht für entgangenen Gewinn oder sonstige Vermögensschäden des Käufers. Für Ware, die durch unsachgemäßen Einsatz unbrauchbar wurde, die verändert wurde, die betriebsbedingt verschlissen oder abgenutzt ist die Gewährleistung ausgeschlossen. Reklamationen können nur in Verbindung mit einem Kaufnachweis (Rechnungskopie) akzeptiert werden.

Garantie und Warenrücknahme

Für die von uns vertriebenen Erzeugnisse übernehmen wir Garantie für eine Frist von 12 Monaten ab Kaufdatum. Wir verpflichten uns das Gerät bei franco Einsendungen an uns kostenlos instand zu setzen, wenn es infolge Material- oder Herstellungsfehler schadhaf geworden ist. Voraussetzung für die Garantiepflicht ist, dass das Gerät sachgemäß behandelt wurde. Teile, die einer natürlichen Abnutzung unterliegen, fallen nicht unter Garantie. Der Garantieanspruch erlischt bei Schäden infolge unsachgemäßer Bedienung und bei bestimmungswidriger Verwendung. Bei fehlerhafter Montage, Eingriffen von unbefugten Personen oder Verwendung von Zubehör oder Ersatzteilen, die keine original Liefer Teile sind.

Rücksendung von Garantiefällen und Reparaturen müssen vorher mit uns vereinbart werden, die dadurch entstandenen Transport- und Verpackungskosten gehen grundsätzlich zu Lasten des Käufers, dies gilt insbesondere für Schäden an der Ware durch unsachgemäße Transportverpackung. Für Rücksendungen aufgrund von Falschbestellungen durch den Käufer werden 10% des Warenwertes, sowie anfallende Transport- und Verpackungskosten dem Käufer in Rechnung gestellt. Die Ware wird nur nach ausdrücklicher Zustimmung durch uns zurückgenommen. Die Ware muss sich in einwandfreiem Zustand befinden. Für Sonderbestellungen, sowie für Sonderanfertigungen besteht keine Rückgabemöglichkeit.

Weitergehende Verpflichtungen, d.h. Schadensersatzansprüche wie z.B. Kosten für Haftpflicht für Sach- und Personenschäden, Entschädigung für Arbeitsausfall oder sonstige Vermögensschäden sind ebenfalls ausgeschlossen.

EAN-Strichkodierung

Der Käufer ist verpflichtet, die Richtigkeit der auf der Ware angebrachten EAN-Strichkodierung oder eine andere, zu entsprechenden Zwecken angebrachte Codierung nach Empfang der Ware unverzüglich durch Stichproben zu überprüfen. Unsere Haftung für eine unrichtige oder fehlerhafte Codierung ist nur beschränkt.

Anwendbares Recht, Wirksamkeitsklausel

Es gilt das Recht der Bundesrepublik Deutschland unter Ausschluss des UN-Kaufrechts und des deutschen internationalen Privatrechts.

Sollten einzelne Klauseln dieser Verkaufs- und Lieferbedingungen ganz oder teilweise ungültig sein, berührt das die Wirksamkeit der übrigen Klauseln bzw. der übrigen Teile dieser Klauseln nicht. Eine unwirksame Regelung haben die Parteien durch eine solche Regelung zu ersetzen, die dem wirtschaftlichen Zweck der unwirksamen Regelung am nächsten kommt und wirksam ist.

Erfüllungsort

Erfüllungsort für Zahlung und Lieferung ist unser Geschäftssitz.

Gerichtsstand

Gerichtsstand für Kaufleute ist Reutlingen.

Die Angaben zu Preisen, Lieferumfang, technischen Daten, Konstruktion, Material und äußerem Erscheinungsbild beziehen sich auf den Zeitpunkt der Drucklegung des Kataloges und sind daher unverbindlich. Aus drucktechnischen Gründen kann es zu Farbabweichungen kommen. Änderungen vorbehalten.

Inkrafttreten

01/2010



Albstrasse 12
72820 Sonnenbühl
Deutschland

Telefon +49 (0) 7128/9280-0
E-Mail info@roll-gmbh.de

www.roll-gmbh.de

Besuchen Sie uns in den Sozialen Medien

